

Varenummer: 0101093
 Beskrivelse: Seeger låsering A 90 DIN 471
 Fjederstål
 Note: Monteres med ZGA tang

Mål

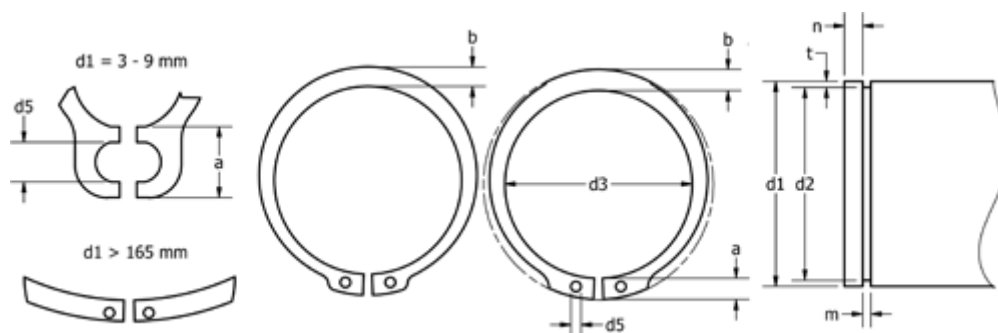

a max	= 8,8	FN kN	= 80.0	s	= 3.00
AN mm ²	= 485.0	FRg kN	= 34.40	t	= 1.75
b	= 82.0	FR kN	= 217.00	Tang	= ZGA-4
Betegnelse	= A90	g	= 3.0	tol	= -0.08
d1	= 90	K kN-mm	= 401.00	tol	= +0,54-1,30
d2	= 86.5	m min	= 3.15	tol	= -0.35
d3	= 84.5	n abl x 1000	= 5.0	vægt kg/1000	= 44.500
d5 min	= 3.5	Nominel træk	= 5.3		